

СТАЛЕВІ РАДІАТОРИ QUATTRO

TM105099	Q11305KD	Радіатор Quattro K11	300 x 500 мм	355 Ватт	бічне підключення	32,8	шт
TM105100	Q11306KD	Радіатор Quattro K11	300 x 600 мм	426 Ватт	бічне підключення	35,7	шт
TM105101	Q11308KD	Радіатор Quattro K11	300 x 800 мм	568 Ватт	бічне підключення	42,2	шт
TM105102	Q11310KD	Радіатор Quattro K11	300 x 1000 мм	710 Ватт	бічне підключення	49,7	шт
TM105103	Q11312KD	Радіатор Quattro K11	300 x 1200 мм	852 Ватт	бічне підключення	57,2	шт
TM105104	Q11314KD	Радіатор Quattro K11	300 x 1400 мм	994 Ватт	бічне підключення	64,7	шт
TM105105	Q11316KD	Радіатор Quattro K11	300 x 1600 мм	1136 Ватт	бічне підключення	73,2	шт
TM105106	Q11318KD	Радіатор Quattro K11	300 x 1800 мм	1278 Ватт	бічне підключення	84,4	шт
TM105107	Q11320KD	Радіатор Quattro K11	300 x 2000 мм	1420 Ватт	бічне підключення	91,9	шт
TM105108	Q11404KD	Радіатор Quattro K11	400 x 400 мм	370 Ватт	бічне підключення	34,8	шт
TM105113	Q11409KD	Радіатор Quattro K11	400 x 900 мм	839 Ватт	бічне підключення	55,3	шт
TM105123	Q11504KD	Радіатор Quattro K11	500 x 400 мм	449 Ватт	бічне підключення	38,5	шт
TM105124	Q11505KD	Радіатор Quattro K11	500 x 500 мм	561 Ватт	бічне підключення	42,2	шт
TM105125	Q11506KD	Радіатор Quattro K11	500 x 600 мм	673 Ватт	бічне підключення	46,9	шт
TM105126	Q11507KD	Радіатор Quattro K11	500 x 700 мм	785 Ватт	бічне підключення	50,6	шт
TM105127	Q11508KD	Радіатор Quattro K11	500 x 800 мм	897 Ватт	бічне підключення	55,3	шт
TM105128	Q11509KD	Радіатор Quattro K11	500 x 900 мм	1010 Ватт	бічне підключення	59,1	шт
TM105129	Q11510KD	Радіатор Quattro K11	500 x 1000 мм	1122 Ватт	бічне підключення	64,7	шт
TM105130	Q11511KD	Радіатор Quattro K11	500 x 1100 мм	1234 Ватт	бічне підключення	69,4	шт
TM105131	Q11512KD	Радіатор Quattro K11	500 x 1200 мм	1346 Ватт	бічне підключення	72,2	шт
TM105132	Q11514KD	Радіатор Quattro K11	500 x 1400 мм	1570 Ватт	бічне підключення	83,5	шт
TM105133	Q11516KD	Радіатор Quattro K11	500 x 1600 мм	1795 Ватт	бічне підключення	91,9	шт
TM105134	Q11518KD	Радіатор Quattro K11	500 x 1800 мм	2019 Ватт	бічне підключення	105,1	шт
TM105135	Q11520KD	Радіатор Quattro K11	500 x 2000 мм	2243 Ватт	бічне підключення	115,4	шт
TM105136	Q11522KD	Радіатор Quattro K11	500 x 2200 мм	2468 Ватт	бічне підключення	127	шт
TM105137	Q11524KD	Радіатор Quattro K11	500 x 2400 мм	2692 Ватт	бічне підключення	138,4	шт
TM105138	Q11604KD	Радіатор Quattro K11	600 x 400 мм	523 Ватт	бічне підключення	39,4	шт
TM105139	Q11605KD	Радіатор Quattro K11	600 x 500 мм	653 Ватт	бічне підключення	43,2	шт
TM105140	Q11606KD	Радіатор Quattro K11	600 x 600 мм	784 Ватт	бічне підключення	47,8	шт
TM105141	Q11607KD	Радіатор Quattro K11	600 x 700 мм	915 Ватт	бічне підключення	54,4	шт
TM105142	Q11608KD	Радіатор Quattro K11	600 x 800 мм	1045 Ватт	бічне підключення	58,2	шт
TM105143	Q11609KD	Радіатор Quattro K11	600 x 900 мм	1176 Ватт	бічне підключення	63,8	шт
TM105144	Q11610KD	Радіатор Quattro K11	600 x 1000 мм	1307 Ватт	бічне підключення	69,4	шт
TM105145	Q11611KD	Радіатор Quattro K11	600 x 1100 мм	1437 Ватт	бічне підключення	73,2	шт
TM105146	Q11612KD	Радіатор Quattro K11	600 x 1200 мм	1568 Ватт	бічне підключення	78,8	шт
TM105147	Q11614KD	Радіатор Quattro K11	600 x 1400 мм	1826 Ватт	бічне підключення	90	шт
TM105148	Q11616KD	Радіатор Quattro K11	600 x 1600 мм	2091 Ватт	бічне підключення	100,4	шт
TM105149	Q11618KD	Радіатор Quattro K11	600 x 1800 мм	2352 Ватт	бічне підключення	113,5	шт
TM105150	Q11620KD	Радіатор Quattro K11	600 x 2000 мм	2614 Ватт	бічне підключення	123,8	шт
TM105152	Q11624KD	Радіатор Quattro K11	600 x 2400 мм	3136 Ватт	бічне підключення	149,9	шт

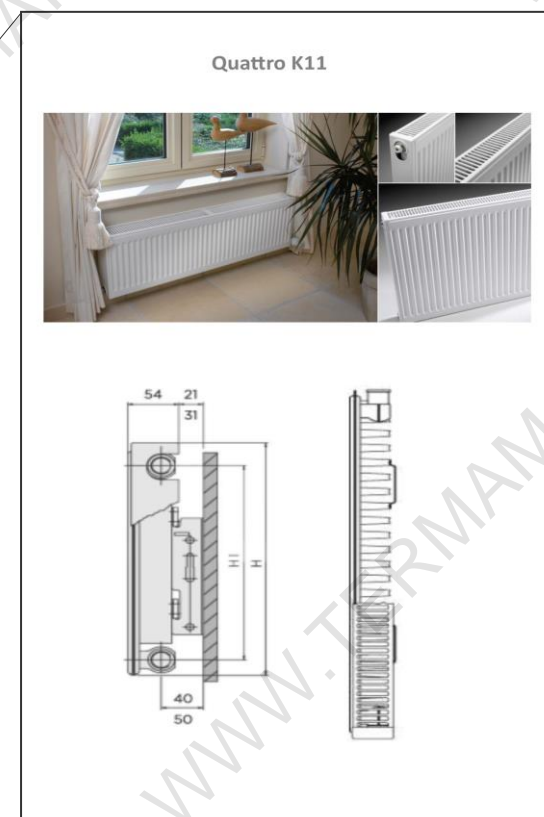

TM105177	Q21407KD	Радіатор Quattro K21	400 x 700 мм	924 Ватт	бічне підключення	69,4	шт
TM105182	Q21412KD	Радіатор Quattro K21	400 x 1200 мм	1583 Ватт	бічне підключення	97,6	шт
TM105185	Q21418KD	Радіатор Quattro K21	400 x 1800 мм	2375 Ватт	бічне підключення	154,8	шт
TM105191	Q21504KD	Радіатор Quattro K21	500 x 400 мм	628 Ватт	бічне підключення	47,8	шт
TM105192	Q21505KD	Радіатор Quattro K21	500 x 500 мм	785 Ватт	бічне підключення	55,3	шт
TM105193	Q21506KD	Радіатор Quattro K21	500 x 600 мм	942 Ватт	бічне підключення	62,9	шт
TM105194	Q21507KD	Радіатор Quattro K21	500 x 700 мм	1099 Ватт	бічне підключення	70,3	шт
TM105195	Q21508KD	Радіатор Quattro K21	500 x 800 мм	1256 Ватт	бічне підключення	76,9	шт
TM105196	Q21509KD	Радіатор Quattro K21	500 x 900 мм	1413 Ватт	бічне підключення	84,4	шт
TM105197	Q21510KD	Радіатор Quattro K21	500 x 1000 мм	1570 Ватт	бічне підключення	92,9	шт
TM105198	Q21511KD	Радіатор Quattro K21	500 x 1100 мм	1727 Ватт	бічне підключення	100,4	шт
TM105199	Q21512KD	Радіатор Quattro K21	500 x 1200 мм	1884 Ватт	бічне підключення	107,9	шт
TM105200	Q21514KD	Радіатор Quattro K21	500 x 1400 мм	2199 Ватт	бічне підключення	122,9	шт
TM105201	Q21516KD	Радіатор Quattro K21	500 x 1600 мм	2513 Ватт	бічне підключення	138,8	шт
TM105202	Q21518KD	Радіатор Quattro K21	500 x 1800 мм	2827 Ватт	бічне підключення	160,4	шт
TM105203	Q21520KD	Радіатор Quattro K21	500 x 2000 мм	3141 Ватт	бічне підключення	171,7	шт
TM105207	Q21605KD	Радіатор Quattro K21	600 x 500 мм	903 Ватт	бічне підключення	62,9	шт
TM105209	Q21607KD	Радіатор Quattro K21	600 x 700 мм	1264 Ватт	бічне підключення	78,9	шт
TM105210	Q21608KD	Радіатор Quattro K21	600 x 800 мм	1445 Ватт	бічне підключення	87,4	шт
TM105212	Q21610KD	Радіатор Quattro K21	600 x 1000 мм	1806 Ватт	бічне підключення	106	шт

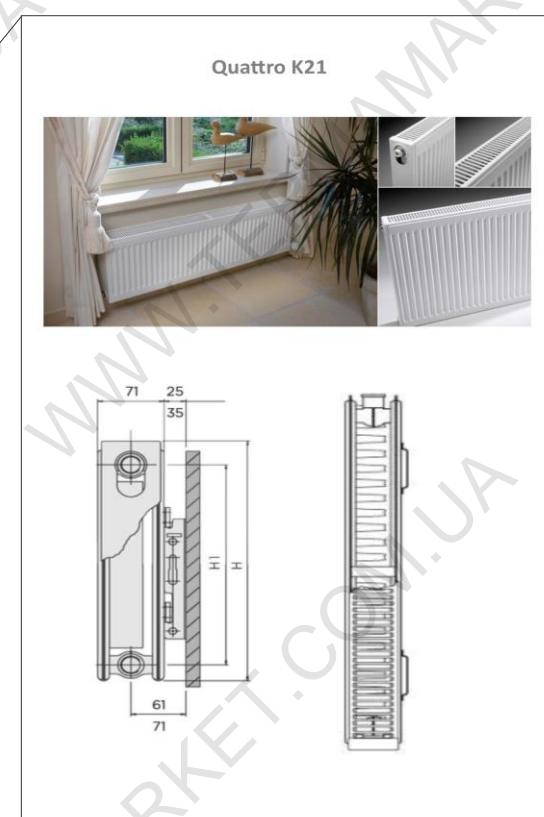

TM105246	Q22305KD	Радіатор Quattro K22	300 x 500 мм	694 Ватт	бічне підключення	53,5	ШТ
TM105247	Q22306KD	Радіатор Quattro K22	300 x 600 мм	833 Ватт	бічне підключення	59,1	ШТ
TM105248	Q22307KD	Радіатор Quattro K22	300 x 700 мм	972 Ватт	бічне підключення	64,7	ШТ
TM105249	Q22308KD	Радіатор Quattro K22	300 x 800 мм	1110 Ватт	бічне підключення	70,3	ШТ
TM105250	Q22309KD	Радіатор Quattro K22	300 x 900 мм	1249 Ватт	бічне підключення	77,1	ШТ
TM105251	Q22310KD	Радіатор Quattro K22	300 x 1000 мм	1388 Ватт	бічне підключення	81,6	ШТ
TM105252	Q22311KD	Радіатор Quattro K22	300 x 1100 мм	1527 Ватт	бічне підключення	84,8	ШТ
TM105253	Q22312KD	Радіатор Quattro K22	300 x 1200 мм	1665 Ватт	бічне підключення	93,8	ШТ
TM105254	Q22314KD	Радіатор Quattro K22	300 x 1400 мм	1943 Ватт	бічне підключення	106,9	ШТ
TM105255	Q22316KD	Радіатор Quattro K22	300 x 1600 мм	2221 Ватт	бічне підключення	120,1	ШТ
TM105256	Q22318KD	Радіатор Quattro K22	300 x 1800 мм	2498 Ватт	бічне підключення	132,3	ШТ
TM105257	Q22320KD	Радіатор Quattro K22	300 x 2000 мм	2776 Ватт	бічне підключення	145,4	ШТ
TM105258	Q22322KD	Радіатор Quattro K22	300 x 2200 мм	3053 Ватт	бічне підключення	164,6	ШТ
TM105259	Q22324KD	Радіатор Quattro K22	300 x 2400 мм	3331 Ватт	бічне підключення	179,6	ШТ
TM105260	Q22326KD	Радіатор Quattro K22	300 x 2600 мм	3608 Ватт	бічне підключення	184,8	ШТ
TM105262	Q22330KD	Радіатор Quattro K22	300 x 3000 мм	4164 Ватт	бічне підключення	212	ШТ
TM105263	Q22404KD	Радіатор Quattro K22	400 x 400 мм	705 Ватт	бічне підключення	53,5	ШТ
TM105264	Q22405KD	Радіатор Quattro K22	400 x 500 мм	881 Ватт	бічне підключення	59,1	ШТ
TM105265	Q22406KD	Радіатор Quattro K22	400 x 600 мм	1057 Ватт	бічне підключення	68,5	ШТ
TM105266	Q22407KD	Радіатор Quattro K22	400 x 700 мм	1233 Ватт	бічне підключення	73,2	ШТ
TM105267	Q22408KD	Радіатор Quattro K22	400 x 800 мм	1409 Ватт	бічне підключення	80,7	ШТ
TM105269	Q22410KD	Радіатор Quattro K22	400 x 1000 мм	1762 Ватт	бічне підключення	92,9	ШТ
TM105281	Q22504KD	Радіатор Quattro K22	500 x 400 мм	843 Ватт	бічне підключення	56,3	ШТ
TM105282	Q22505KD	Радіатор Quattro K22	500 x 500 мм	1053 Ватт	бічне підключення	62,9	ШТ
TM105283	Q22506KD	Радіатор Quattro K22	500 x 600 мм	1264 Ватт	бічне підключення	68,5	ШТ
TM105284	Q22507KD	Радіатор Quattro K22	500 x 700 мм	1475 Ватт	бічне підключення	74,1	ШТ
TM105285	Q22508KD	Радіатор Quattro K22	500 x 800 мм	1685 Ватт	бічне підключення	87,2	ШТ
TM105286	Q22509KD	Радіатор Quattro K22	500 x 900 мм	1896 Ватт	бічне підключення	94,7	ШТ
TM105287	Q22510KD	Радіатор Quattro K22	500 x 1000 мм	2107 Ватт	бічне підключення	101,3	ШТ
TM105288	Q22511KD	Радіатор Quattro K22	500 x 1100 мм	2317 Ватт	бічне підключення	110,7	ШТ
TM105289	Q22512KD	Радіатор Quattro K22	500 x 1200 мм	2528 Ватт	бічне підключення	116,3	ШТ
TM105290	Q22514KD	Радіатор Quattro K22	500 x 1400 мм	2949 Ватт	бічне підключення	131,3	ШТ
TM105291	Q22516KD	Радіатор Quattro K22	500 x 1600 мм	3370 Ватт	бічне підключення	144,5	ШТ
TM105292	Q22518KD	Радіатор Quattro K22	500 x 1800 мм	3792 Ватт	бічне підключення	161,3	ШТ
TM105293	Q22520KD	Радіатор Quattro K22	500 x 2000 мм	4213 Ватт	бічне підключення	177,3	ШТ
TM105299	Q22604KD	Радіатор Quattro K22	600 x 400 мм	970 Ватт	бічне підключення	64,7	ШТ
TM105300	Q22605KD	Радіатор Quattro K22	600 x 500 мм	1213 Ватт	бічне підключення	72,2	ШТ
TM105301	Q22606KD	Радіатор Quattro K22	600 x 600 мм	1456 Ватт	бічне підключення	79,7	ШТ
TM105302	Q22607KD	Радіатор Quattro K22	600 x 700 мм	1698 Ватт	бічне підключення	87,2	ШТ
TM105303	Q22608KD	Радіатор Quattro K22	600 x 800 мм	1941 Ватт	бічне підключення	94,7	ШТ
TM105304	Q22609KD	Радіатор Quattro K22	600 x 900 мм	2183 Ватт	бічне підключення	102,2	ШТ
TM105305	Q22610KD	Радіатор Quattro K22	600 x 1000 мм	2426 Ватт	бічне підключення	109,7	ШТ
TM105306	Q22611KD	Радіатор Quattro K22	600 x 1100 мм	2669 Ватт	бічне підключення	120,1	ШТ
TM105307	Q22612KD	Радіатор Quattro K22	600 x 1200 мм	2911 Ватт	бічне підключення	125,7	ШТ
TM105308	Q22614KD	Радіатор Quattro K22	600 x 1400 мм	3396 Ватт	бічне підключення	140,7	ШТ
TM105309	Q22616KD	Радіатор Quattro K22	600 x 1600 мм	3881 Ватт	бічне підключення	161,3	ШТ
TM105310	Q22618KD	Радіатор Quattro K22	600 x 1800 мм	4367 Ватт	бічне підключення	177,3	ШТ
TM105311	Q22620KD	Радіатор Quattro K22	600 x 2000 мм	4852 Ватт	бічне підключення	195,1	ШТ
TM105330	Q22904KD	Радіатор Quattro K22	900 x 400 мм	1321 Ватт	бічне підключення	86,3	ШТ
TM105333	Q22907KD	Радіатор Quattro K22	900 x 700 мм	2280 Ватт	бічне підключення	124,8	ШТ
TM105344	Q33308KD	Радіатор Quattro K33	300 x 800 мм	1613 Ватт	бічне підключення	103,2	ШТ
TM105346	Q33310KD	Радіатор Quattro K33	300 x 1000 мм	2017 Ватт	бічне підключення	120,1	ШТ
TM105347	Q33312KD	Радіатор Quattro K33	300 x 1200 мм	2420 Ватт	бічне підключення	136	ШТ
TM105348	Q33314KD	Радіатор Quattro K33	300 x 1400 мм	2823 Ватт	бічне підключення	152	ШТ
TM105349	Q33316KD	Радіатор Quattro K33	300 x 1600 мм	3226 Ватт	бічне підключення	168,2	ШТ
TM105353	Q33324KD	Радіатор Quattro K33	300 x 2400 мм	4840 Ватт	бічне підключення	250,3	ШТ
TM105356	Q33406KD	Радіатор Quattro K33	400 x 600 мм	1535 Ватт	бічне підключення	114,4	ШТ
TM105359	Q33412KD	Радіатор Quattro K33	400 x 1200 мм	3088 Ватт	бічне підключення	161,3	ШТ
TM105361	Q33416KD	Радіатор Quattro K33	400 x 1600 мм	4117 Ватт	бічне підключення	211,1	ШТ
TM105362	Q33418KD	Радіатор Quattro K33	400 x 1800 мм	4606 Ватт	бічне підключення	235,8	ШТ
TM105364	Q33422KD	Радіатор Quattro K33	400 x 2200 мм	5630 Ватт	бічне підключення	278,4	ШТ
TM105369	Q33505KD	Радіатор Quattro K33	500 x 500 мм	1525 Ватт	бічне підключення	105,1	ШТ
TM105370	Q33506KD	Радіатор Quattro K33	500 x 600 мм	1830 Ватт	бічне підключення	115,4	ШТ



TM105371	Q33507KD	Радіатор Quattro K33	500 x 700 мм	2136 Ватт	бічне підключення	123,8	шт
TM105372	Q33508KD	Радіатор Quattro K33	500 x 800 мм	2441 Ватт	бічне підключення	135,1	шт
TM105373	Q33509KD	Радіатор Quattro K33	500 x 900 мм	2746 Ватт	бічне підключення	143,5	шт
TM105374	Q33510KD	Радіатор Quattro K33	500 x 1000 мм	3051 Ватт	бічне підключення	152,9	шт
TM105375	Q33511KD	Радіатор Quattro K33	500 x 1100 мм	3356 Ватт	бічне підключення	165,1	шт
TM105376	Q33512KD	Радіатор Quattro K33	500 x 1200 мм	3661 Ватт	бічне підключення	174,5	шт
TM105378	Q33516KD	Радіатор Quattro K33	500 x 1600 мм	4881 Ватт	бічне підключення	220,4	шт
TM105384	Q33606KD	Радіатор Quattro K33	600 x 600 мм	2097 Ватт	бічне підключення	128,7	шт
TM105387	Q33609KD	Радіатор Quattro K33	600 x 900 мм	3145 Ватт	бічне підключення	165,1	шт
TM105388	Q33610KD	Радіатор Quattro K33	600 x 1000 мм	3494 Ватт	бічне підключення	177,3	шт
TM105389	Q33611KD	Радіатор Quattro K33	600 x 1100 мм	3844 Ватт	бічне підключення	188,8	шт
TM105394	Q33620KD	Радіатор Quattro K33	600 x 2000 мм	6989 Ватт	бічне підключення	322,3	шт
TM105409	Q33906KD	Радіатор Quattro K33	900 x 600 мм	2747 Ватт	бічне підключення	180,4	шт
TM105416	Q33914KD	Радіатор Quattro K33	900 x 1400 мм	6409 Ватт	бічне підключення	336,7	шт
TM105417	Q33916KD	Радіатор Quattro K33	900 x 1600 мм	7325 Ватт	бічне підключення	381,8	шт
TM46839	Q33306KD	Радіатор Quattro K33	300 x 600 мм	1210 Ватт	бічне підключення	98,5	шт
TM46840	Q33307KD	Радіатор Quattro K33	300 x 700 мм	1412 Ватт	бічне підключення	102,2	шт
TM46841	Q33309KD	Радіатор Quattro K33	300 x 900 мм	1815 Ватт	бічне підключення	110,7	шт

СТАЛЕВІ РАДІАТОРИ INTEGRALE

TM105419	Q11305VSKD	Радіатор Integrale V11	300 x 500 мм	355 Ватт	нижнє/бічне підключення	48,8	шт
TM105420	Q11306VSKD	Радіатор Integrale V11	300 x 600 мм	426 Ватт	нижнє/бічне підключення	55	шт
TM105422	Q11308VSKD	Радіатор Integrale V11	300 x 800 мм	571 Ватт	нижнє/бічне підключення	60,8	шт
TM105423	Q11309VSKD	Радіатор Integrale V11	300 x 900 мм	639 Ватт	нижнє/бічне підключення	65,6	шт
TM105424	Q11310VSKD	Радіатор Integrale V11	300 x 1000 мм	710 Ватт	нижнє/бічне підключення	69,5	шт
TM105426	Q11312VSKD	Радіатор Integrale V11	300 x 1200 мм	852 Ватт	нижнє/бічне підключення	81	шт
TM105428	Q11314VSKD	Радіатор Integrale V11	300 x 1400 мм	994 Ватт	нижнє/бічне підключення	89	шт
TM105434	Q11404VSKD	Радіатор Integrale V11	400 x 800 мм	739 Ватт	нижнє/бічне підключення	48,5	шт
TM105438	Q11408VSKD	Радіатор Integrale V11	400 x 800 мм	739 Ватт	нижнє/бічне підключення	64,4	шт
TM105446	Q11420VSKD	Радіатор Integrale V11	400 x 2000 мм	1848 Ватт	нижнє/бічне підключення	127,4	шт
TM105448	Q11504VSKD	Радіатор Integrale V11	500 x 400 мм	449 Ватт	нижнє/бічне підключення	51,2	шт
TM105449	Q11505VSKD	Радіатор Integrale V11	500 x 500 мм	561 Ватт	нижнє/бічне підключення	55,9	шт
TM105450	Q11506VSKD	Радіатор Integrale V11	500 x 600 мм	673 Ватт	нижнє/бічне підключення	59,6	шт
TM105451	Q11507VSKD	Радіатор Integrale V11	500 x 700 мм	785 Ватт	нижнє/бічне підключення	65,3	шт
TM105452	Q11508VSKD	Радіатор Integrale V11	500 x 800 мм	897 Ватт	нижнє/бічне підключення	69	шт
TM105453	Q11509VSKD	Радіатор Integrale V11	500 x 900 мм	1010 Ватт	нижнє/бічне підключення	73,7	шт
TM105454	Q11510VSKD	Радіатор Integrale V11	500 x 1000 мм	1122 Ватт	нижнє/бічне підключення	78,4	шт
TM105455	Q11511VSKD	Радіатор Integrale V11	500 x 1100 мм	1234 Ватт	нижнє/бічне підключення	83,1	шт
TM105456	Q11512VSKD	Радіатор Integrale V11	500 x 1200 мм	1346 Ватт	нижнє/бічне підключення	88,7	шт
TM105458	Q11514VSKD	Радіатор Integrale V11	500 x 1400 мм	1570 Ватт	нижнє/бічне підключення	97,2	шт
TM105459	Q11516VSKD	Радіатор Integrale V11	500 x 1600 мм	1795 Ватт	нижнє/бічне підключення	109,4	шт
TM105460	Q11518VSKD	Радіатор Integrale V11	500 x 1800 мм	2019 Ватт	нижнє/бічне підключення	119,7	шт
TM105461	Q11520VSKD	Радіатор Integrale V11	500 x 2000 мм	2243 Ватт	нижнє/бічне підключення	130,9	шт
TM105462	Q11522VSKD	Радіатор Integrale V11	500 x 2200 мм	2468 Ватт	нижнє/бічне підключення	143,9	шт
TM105463	Q11604VSKD	Радіатор Integrale V11	600 x 400 мм	523 Ватт	нижнє/бічне підключення	54	шт
TM105464	Q11605VSKD	Радіатор Integrale V11	600 x 500 мм	653 Ватт	нижнє/бічне підключення	58,7	шт
TM105465	Q11606VSKD	Радіатор Integrale V11	600 x 600 мм	784 Ватт	нижнє/бічне підключення	64,3	шт
TM105466	Q11607VSKD	Радіатор Integrale V11	600 x 700 мм	915 Ватт	нижнє/бічне підключення	69	шт
TM105467	Q11608VSKD	Радіатор Integrale V11	600 x 800 мм	1045 Ватт	нижнє/бічне підключення	73,7	шт
TM105468	Q11609VSKD	Радіатор Integrale V11	600 x 900 мм	1176 Ватт	нижнє/бічне підключення	79,3	шт
TM105469	Q11610VSKD	Радіатор Integrale V11	600 x 1000 мм	1307 Ватт	нижнє/бічне підключення	83,1	шт
TM105470	Q11611VSKD	Радіатор Integrale V11	600 x 1100 мм	1437 Ватт	нижнє/бічне підключення	87,8	шт
TM105471	Q11612VSKD	Радіатор Integrale V11	600 x 1200 мм	1568 Ватт	нижнє/бічне підключення	94,3	шт
TM105472	Q11614VSKD	Радіатор Integrale V11	600 x 1400 мм	1829 Ватт	нижнє/бічне підключення	103,7	шт
TM105473	Q11616VSKD	Радіатор Integrale V11	600 x 1600 мм	2091 Ватт	нижнє/бічне підключення	116,9	шт
TM105474	Q11618VSKD	Радіатор Integrale V11	600 x 1800 мм	2352 Ватт	нижнє/бічне підключення	130,9	шт
TM105475	Q11620VSKD	Радіатор Integrale V11	600 x 2000 мм	2614 Ватт	нижнє/бічне підключення	145	шт
TM105502	Q21407VSKD	Радіатор Integrale V21	400 x 700 мм	924 Ватт	нижнє/бічне підключення	81,9	шт
TM105504	Q21409VSKD	Радіатор Integrale V21	400 x 900 мм	1187 Ватт	нижнє/бічне підключення	90,4	шт
TM105505	Q21410VSKD	Радіатор Integrale V21	400 x 1000 мм	1319 Ватт	нижнє/бічне підключення	97,9	шт
TM105506	Q21411VSKD	Радіатор Integrale V21	400 x 1100 мм	1451 Ватт	нижнє/бічне підключення	106,3	шт
TM105507	Q21412VSKD	Радіатор Integrale V21	400 x 1200 мм	1583 Ватт	нижнє/бічне підключення	113,8	шт

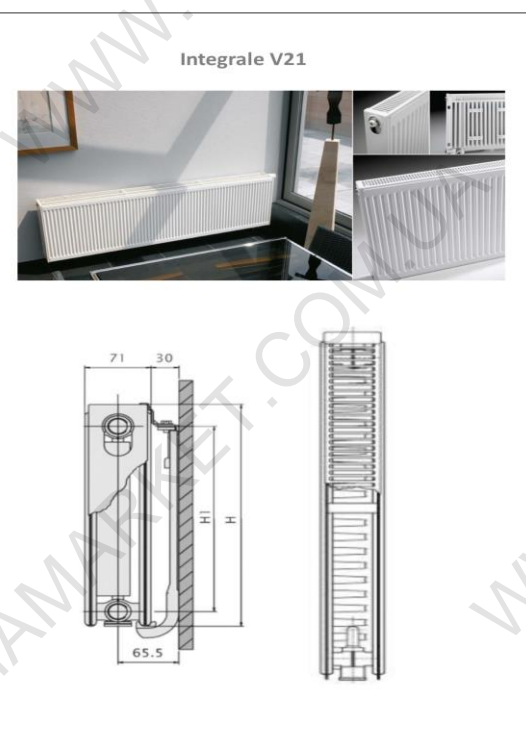
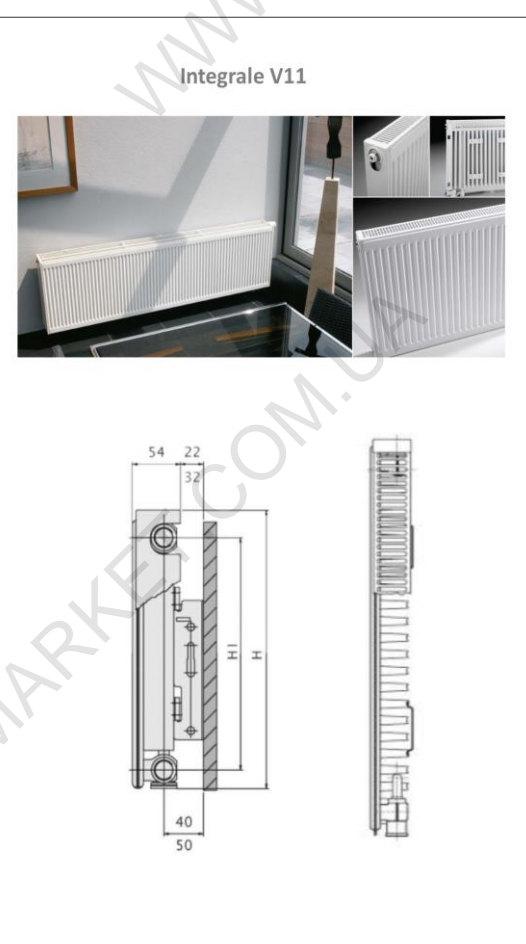

TM105515	Q21506VSKD	Радіатор	Integrale	V21	500 x 600 мм	942 Ватт	нижнє/бічне підключення	74,2	шт
TM105516	Q21507VSKD	Радіатор	Integrale	V21	500 x 700 мм	1099 Ватт	нижнє/бічне підключення	82,6	шт
TM105517	Q21508VSKD	Радіатор	Integrale	V21	500 x 800 мм	1256 Ватт	нижнє/бічне підключення	87,3	шт
TM105518	Q21509VSKD	Радіатор	Integrale	V21	500 x 900 мм	1413 Ватт	нижнє/бічне підключення	93,9	шт
TM105519	Q21510VSKD	Радіатор	Integrale	V21	500 x 1000 мм	1570 Ватт	нижнє/бічне підключення	102,3	шт
TM105527	Q21604VSKD	Радіатор	Integrale	V21	600 x 400 мм	722 Ватт	нижнє/бічне підключення	61,8	шт
TM105532	Q21609VSKD	Радіатор	Integrale	V21	600 x 900 мм	1626 Ватт	нижнє/бічне підключення	102,2	шт
TM105535	Q21612VSKD	Радіатор	Integrale	V21	600 x 1200 мм	1626 Ватт	нижнє/бічне підключення	126,6	шт
TM105536	Q21614VSKD	Радіатор	Integrale	V21	600 x 1400 мм	2529 Ватт	нижнє/бічне підключення	145,4	шт
TM105552	Q21904VSKD	Радіатор	Integrale	V21	900 x 400 мм	975 Ватт	нижнє/бічне підключення	186,7	шт
TM105553	Q21905VSKD	Радіатор	Integrale	V21	900 x 500 мм	1219 Ватт	нижнє/бічне підключення	85,6	шт

TM105563	Q22305VSKD	Радіатор	Integrale	V22	300 x 500 мм	694 Ватт	нижнє/бічне підключення	67,1	шт
TM105564	Q22306VSKD	Радіатор	Integrale	V22	300 x 600 мм	833 Ватт	нижнє/бічне підключення	72,8	шт
TM105565	Q22307VSKD	Радіатор	Integrale	V22	300 x 700 мм	972 Ватт	нижнє/бічне підключення	78,4	шт
TM105566	Q22308VSKD	Радіатор	Integrale	V22	300 x 800 мм	1110 Ватт	нижнє/бічне підключення	84	шт
TM105567	Q22309VSKD	Радіатор	Integrale	V22	300 x 900 мм	1249 Ватт	нижнє/бічне підключення	88,7	шт
TM105568	Q22310VSKD	Радіатор	Integrale	V22	300 x 1000 мм	1388 Ватт	нижнє/бічне підключення	93,4	шт
TM105569	Q22311VSKD	Радіатор	Integrale	V22	300 x 1100 мм	1527 Ватт	нижнє/бічне підключення	99,1	шт
TM105570	Q22312VSKD	Радіатор	Integrale	V22	300 x 1200 мм	1665 Ватт	нижнє/бічне підключення	104,7	шт
TM105571	Q22314VSKD	Радіатор	Integrale	V22	300 x 1400 мм	1943 Ватт	нижнє/бічне підключення	115	шт
TM105572	Q22316VSKD	Радіатор	Integrale	V22	300 x 1600 мм	2221 Ватт	нижнє/бічне підключення	129,1	шт
TM105573	Q22318VSKD	Радіатор	Integrale	V22	300 x 1800 мм	2498 Ватт	нижнє/бічне підключення	142,7	шт
TM105574	Q22320VSKD	Радіатор	Integrale	V22	300 x 2000 мм	2776 Ватт	нижнє/бічне підключення	156,8	шт
TM105575	Q22322VSKD	Радіатор	Integrale	V22	300 x 2200 мм	3053 Ватт	нижнє/бічне підключення	169,8	шт
TM105576	Q22406VSKD	Радіатор	Integrale	V22	400 x 600 мм	1057 Ватт	нижнє/бічне підключення	82,8	шт
TM105577	Q22407VSKD	Радіатор	Integrale	V22	400 x 700 мм	1233 Ватт	нижнє/бічне підключення	89,6	шт
TM105578	Q22408VSKD	Радіатор	Integrale	V22	400 x 800 мм	1409 Ватт	нижнє/бічне підключення	94,1	шт
TM105579	Q22409VSKD	Радіатор	Integrale	V22	400 x 900 мм	1586 Ватт	нижнє/бічне підключення	104,4	шт
TM105580	Q22410VSKD	Радіатор	Integrale	V22	400 x 1000 мм	1762 Ватт	нижнє/бічне підключення	108,2	шт
TM105581	Q22411VSKD	Радіатор	Integrale	V22	400 x 1100 мм	1938 Ватт	нижнє/бічне підключення	116,6	шт
TM105582	Q22412VSKD	Радіатор	Integrale	V22	400 x 1200 мм	2114 Ватт	нижнє/бічне підключення	120,4	шт
TM105583	Q22414VSKD	Радіатор	Integrale	V22	400 x 1400 мм	2466 Ватт	нижнє/бічне підключення	137,3	шт
TM105584	Q22416VSKD	Радіатор	Integrale	V22	400 x 1600 мм	2819 Ватт	нижнє/бічне підключення	154,1	шт
TM105585	Q22418VSKD	Радіатор	Integrale	V22	400 x 1800 мм	3171 Ватт	нижнє/бічне підключення	171,4	шт
TM105586	Q22418VSKD	Радіатор	Integrale	V22	400 x 2000 мм	3524 Ватт	нижнє/бічне підключення	188,3	шт
TM105588	Q22504VSKD	Радіатор	Integrale	V22	500 x 400 мм	843 Ватт	нижнє/бічне підключення	76	шт
TM105589	Q22505VSKD	Радіатор	Integrale	V22	500 x 500 мм	1053 Ватт	нижнє/бічне підключення	81,7	шт
TM105590	Q22506VSKD	Радіатор	Integrale	V22	500 x 600 мм	1264 Ватт	нижнє/бічне підключення	87,3	шт
TM105591	Q22507VSKD	Радіатор	Integrale	V22	500 x 700 мм	1475 Ватт	нижнє/бічне підключення	92,9	шт
TM105592	Q22508VSKD	Радіатор	Integrale	V22	500 x 800 мм	1685 Ватт	нижнє/бічне підключення	99,5	шт
TM105593	Q22509VSKD	Радіатор	Integrale	V22	500 x 900 мм	1896 Ватт	нижнє/бічне підключення	112,6	шт
TM105594	Q22510VSKD	Радіатор	Integrale	V22	500 x 1000 мм	2107 Ватт	нижнє/бічне підключення	120,1	шт
TM105595	Q22511VSKD	Радіатор	Integrale	V22	500 x 1100 мм	2317 Ватт	нижнє/бічне підключення	127,6	шт
TM105596	Q22512VSKD	Радіатор	Integrale	V22	500 x 1200 мм	2528 Ватт	нижнє/бічне підключення	134,2	шт
TM105597	Q22514VSKD	Радіатор	Integrale	V22	500 x 1400 мм	2949 Ватт	нижнє/бічне підключення	147,3	шт
TM105598	Q22516VSKD	Радіатор	Integrale	V22	500 x 1600 мм	3370 Ватт	нижнє/бічне підключення	163,3	шт
TM105599	Q22518VSKD	Радіатор	Integrale	V22	500 x 1800 мм	3792 Ватт	нижнє/бічне підключення	180,4	шт
TM105600	Q22520VSKD	Радіатор	Integrale	V22	500 x 2000 мм	4213 Ватт	нижнє/бічне підключення	199,1	шт
TM105601	Q22522VSKD	Радіатор	Integrale	V22	500 x 2200 мм	4634 Ватт	нижнє/бічне підключення	218,6	шт
TM105602	Q22524VSKD	Радіатор	Integrale	V22	500 x 2400 мм	5056 Ватт	нижнє/бічне підключення	236,6	шт
TM105603	Q22604VSKD	Радіатор	Integrale	V22	600 x 400 мм	976 Ватт	нижнє/бічне підключення	81,4	шт
TM105604	Q22605VSKD	Радіатор	Integrale	V22	600 x 500 мм	1213 Ватт	нижнє/бічне підключення	88,9	шт
TM105605	Q22606VSKD	Радіатор	Integrale	V22	600 x 600 мм	1456 Ватт	нижнє/бічне підключення	97,4	шт
TM105606	Q22607VSKD	Радіатор	Integrale	V22	600 x 700 мм	1698 Ватт	нижнє/бічне підключення	104,9	шт
TM105607	Q22608VSKD	Радіатор	Integrale	V22	600 x 800 мм	1941 Ватт	нижнє/бічне підключення	111,4	шт
TM105608	Q22609VSKD	Радіатор	Integrale	V22	600 x 900 мм	2183 Ватт	нижнє/бічне підключення	119,9	шт
TM105609	Q22610VSKD	Радіатор	Integrale	V22	600 x 1000 мм	2426 Ватт	нижнє/бічне підключення	127,4	шт
TM105610	Q22611VSKD	Радіатор	Integrale	V22	600 x 1100 мм	2669 Ватт	нижнє/бічне підключення	135,8	шт
TM105611	Q22612VSKD	Радіатор	Integrale	V22	600 x 1200 мм	2911 Ватт	нижнє/бічне підключення	144,3	шт
TM105612	Q22614VSKD	Радіатор	Integrale	V22	600 x 1400 мм	3396 Ватт	нижнє/бічне підключення	159,3	шт
TM105613	Q22616VSKD	Радіатор	Integrale	V22	600 x 1600 мм	3881 Ватт	нижнє/бічне підключення	175,2	шт
TM105614	Q22618VSKD	Радіатор	Integrale	V22	600 x 1800 мм	4367 Ватт	нижнє/бічне підключення	194,1	шт
TM105615	Q22620VSKD	Радіатор	Integrale	V22	600 x 2000 мм	4852 Ватт	нижнє/бічне підключення	214,7	шт

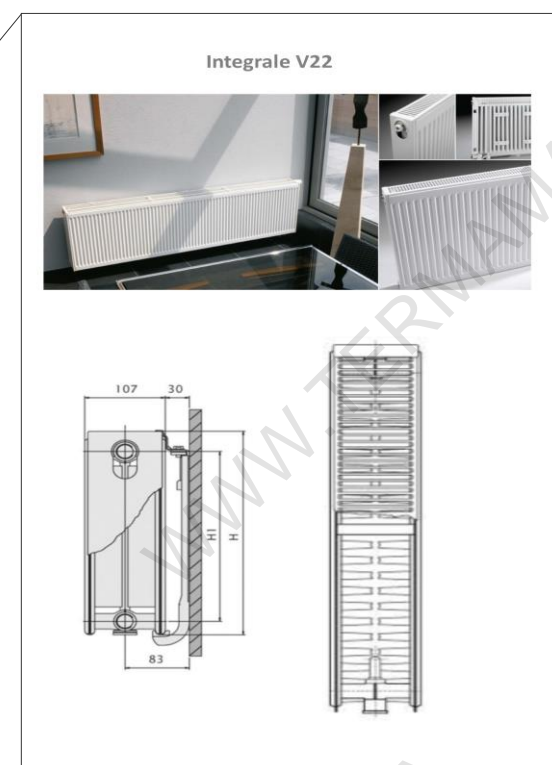

TM105616	Q22622VSKD	Радіатор	Integrale	V22	600 x 2200 мм	5337	Ватт	нижнє/бічне підключення	234,2	шт
TM105617	Q22624VSKD	Радіатор	Integrale	V22	600 x 2400 мм	5822	Ватт	нижнє/бічне підключення	254,3	шт
TM105629	Q22904VSKD	Радіатор	Integrale	V22	900 x 400 мм	1303	Ватт	нижнє/бічне підключення	107,2	шт
TM105630	Q22905VSKD	Радіатор	Integrale	V22	900 x 500 мм	1629	Ватт	нижнє/бічне підключення	116,6	шт
TM105631	Q22906VSKD	Радіатор	Integrale	V22	900 x 600 мм	1954	Ватт	нижнє/бічне підключення	129,7	шт
TM105632	Q22907VSKD	Радіатор	Integrale	V22	900 x 700 мм	2280	Ватт	нижнє/бічне підключення	140,9	шт
TM105633	Q22908VSKD	Радіатор	Integrale	V22	900 x 800 мм	2606	Ватт	нижнє/бічне підключення	150,3	шт
TM105634	Q22909VSKD	Радіатор	Integrale	V22	900 x 900 мм	2932	Ватт	нижнє/бічне підключення	166,3	шт
TM105635	Q22910VSKD	Радіатор	Integrale	V22	900 x 1000 мм	3257	Ватт	нижнє/бічне підключення	173,8	шт
TM105637	Q22912VSKD	Радіатор	Integrale	V22	900 x 1200 мм	3909	Ватт	нижнє/бічне підключення	203,8	шт
TM105638	Q22914VSKD	Радіатор	Integrale	V22	900 x 1400 мм	4560	Ватт	нижнє/бічне підключення	234,7	шт

TM105640	Q33305VSKD	Радіатор	Integrale	V33	300 x 500 мм	1008	Ватт	нижнє/бічне підключення	85,9	шт
TM105641	Q33306VSKD	Радіатор	Integrale	V33	300 x 600 мм	1210	Ватт	нижнє/бічне підключення	101,1	шт
TM105642	Q33307VSKD	Радіатор	Integrale	V33	300 x 700 мм	1412	Ватт	нижнє/бічне підключення	116,3	шт
TM105643	Q33308VSKD	Радіатор	Integrale	V33	300 x 800 мм	1613	Ватт	нижнє/бічне підключення	121,6	шт
TM105644	Q33309VSKD	Радіатор	Integrale	V33	300 x 900 мм	1815	Ватт	нижнє/бічне підключення	128,1	шт
TM105645	Q33310VSKD	Радіатор	Integrale	V33	300 x 1000 мм	2017	Ватт	нижнє/бічне підключення	134,7	шт
TM105646	Q33311VSKD	Радіатор	Integrale	V33	300 x 1100 мм	2218	Ватт	нижнє/бічне підключення	142,6	шт
TM105647	Q33312VSKD	Радіатор	Integrale	V33	300 x 1200 мм	2420	Ватт	нижнє/бічне підключення	150,7	шт
TM105648	Q33314VSKD	Радіатор	Integrale	V33	300 x 1400 мм	2823	Ватт	нижнє/бічне підключення	166,6	шт
TM105649	Q33316VSKD	Радіатор	Integrale	V33	300 x 1600 мм	3226	Ватт	нижнє/бічне підключення	183,5	шт
TM105650	Q33318VSKD	Радіатор	Integrale	V33	300 x 1800 мм	3630	Ватт	нижнє/бічне підключення	202,7	шт
TM105651	Q33320VSKD	Радіатор	Integrale	V33	300 x 2000 мм	4033	Ватт	нижнє/бічне підключення	223,4	шт
TM105652	Q33322VSKD	Радіатор	Integrale	V33	300 x 2200 мм	4436	Ватт	нижнє/бічне підключення	246,9	шт
TM105654	Q33408VSKD	Радіатор	Integrale	V33	400 x 800 мм	2047	Ватт	нижнє/бічне підключення	136,3	шт
TM105655	Q33410VSKD	Радіатор	Integrale	V33	400 x 1000 мм	2559	Ватт	нижнє/бічне підключення	154,4	шт
TM105656	Q33412VSKD	Радіатор	Integrale	V33	400 x 1200 мм	3071	Ватт	нижнє/бічне підключення	171	шт
TM105657	Q33414VSKD	Радіатор	Integrale	V33	400 x 1400 мм	3583	Ватт	нижнє/бічне підключення	195,4	шт
TM105658	Q33416VSKD	Радіатор	Integrale	V33	400 x 1600 мм	4094	Ватт	нижнє/бічне підключення	208,9	шт
TM105660	Q33420VSKD	Радіатор	Integrale	V33	400 x 2000 мм	5118	Ватт	нижнє/бічне підключення	254,3	шт
TM105662	Q33504VSKD	Радіатор	Integrale	V33	500 x 400 мм	1221	Ватт	нижнє/бічне підключення	102,4	шт
TM105663	Q33505VSKD	Радіатор	Integrale	V33	500 x 500 мм	1525	Ватт	нижнє/бічне підключення	109,8	шт
TM105664	Q33506VSKD	Радіатор	Integrale	V33	500 x 600 мм	1830	Ватт	нижнє/бічне підключення	130,4	шт
TM105665	Q33507VSKD	Радіатор	Integrale	V33	500 x 700 мм	2136	Ватт	нижнє/бічне підключення	141,7	шт
TM105666	Q33508VSKD	Радіатор	Integrale	V33	500 x 800 мм	2441	Ватт	нижнє/бічне підключення	151,1	шт
TM105667	Q33509VSKD	Радіатор	Integrale	V33	500 x 900 мм	2746	Ватт	нижнє/бічне підключення	159,5	шт
TM105668	Q33510VSKD	Радіатор	Integrale	V33	500 x 1000 мм	3051	Ватт	нижнє/бічне підключення	168,9	шт
TM105669	Q33511VSKD	Радіатор	Integrale	V33	500 x 1100 мм	3356	Ватт	нижнє/бічне підключення	182	шт
TM105670	Q33512VSKD	Радіатор	Integrale	V33	500 x 1200 мм	3661	Ватт	нижнє/бічне підключення	189,5	шт
TM105671	Q33514VSKD	Радіатор	Integrale	V33	500 x 1400 мм	4271	Ватт	нижнє/бічне підключення	209,2	шт
TM105672	Q33516VSKD	Радіатор	Integrale	V33	500 x 1600 мм	4881	Ватт	нижнє/бічне підключення	232,7	шт
TM105673	Q33518VSKD	Радіатор	Integrale	V33	500 x 1800 мм	4606	Ватт	нижнє/бічне підключення	258,2	шт
TM105674	Q33520VSKD	Радіатор	Integrale	V33	500 x 2000 мм	6102	Ватт	нижнє/бічне підключення	284,5	шт
TM105676	Q33605VSKD	Радіатор	Integrale	V33	600 x 500 мм	1747	Ватт	нижнє/бічне підключення	134,1	шт
TM105677	Q33606VSKD	Радіатор	Integrale	V33	600 x 600 мм	2097	Ватт	нижнє/бічне підключення	144,3	шт
TM105678	Q33607VSKD	Радіатор	Integrale	V33	600 x 700 мм	2481	Ватт	нижнє/бічне підключення	155,8	шт
TM105679	Q33608VSKD	Радіатор	Integrale	V33	600 x 800 мм	2796	Ватт	нижнє/бічне підключення	165,2	шт
TM105680	Q33609VSKD	Радіатор	Integrale	V33	600 x 900 мм	3145	Ватт	нижнє/бічне підключення	176,1	шт
TM105681	Q33610VSKD	Радіатор	Integrale	V33	600 x 1000 мм	3494	Ватт	нижнє/бічне підключення	187,4	шт
TM105682	Q33611VSKD	Радіатор	Integrale	V33	600 x 1100 мм	3844	Ватт	нижнє/бічне підключення	197,7	шт
TM105683	Q33612VSKD	Радіатор	Integrale	V33	600 x 1200 мм	4193	Ватт	нижнє/бічне підключення	213,7	шт
TM105684	Q33614VSKD	Радіатор	Integrale	V33	600 x 1400 мм	4892	Ватт	нижнє/бічне підключення	240,3	шт
TM105697	Q33905VSKD	Радіатор	Integrale	V33	900 x 500 мм	2289	Ватт	нижнє/бічне підключення	170	шт
TM105699	Q33907VSKD	Радіатор	Integrale	V33	900 x 700 мм	3205	Ватт	нижнє/бічне підключення	215	шт
TM105702	Q33910VSKD	Радіатор	Integrale	V33	900 x 1000 мм	4649	Ватт	нижнє/бічне підключення	281,6	шт
TM105703	Q33911VSKD	Радіатор	Integrale	V33	900 x 1100 мм	5036	Ватт	нижнє/бічне підключення	307	шт
TM105704	Q33912VSKD	Радіатор	Integrale	V33	900 x 1200 мм	5494	Ватт	нижнє/бічне підключення	320,6	шт
TM105705	Q33914VSKD	Радіатор	Integrale	V33	900 x 1400 мм	6409	Ватт	нижнє/бічне підключення	358,2	шт

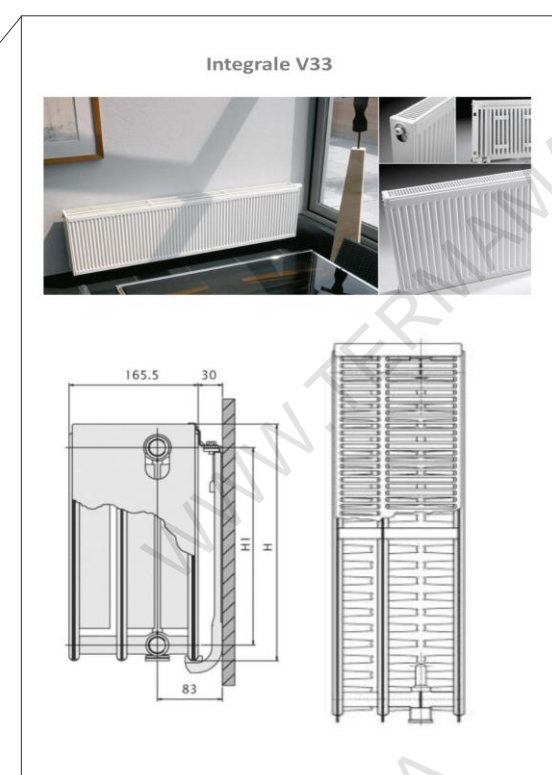

СТАЛЕВІ РАДІАТОРИ SENA

TM105015	Q10508RT	Радіатор SENA тип 10	500 x 800 мм	бічне підключення	34,8	ШТ
TM105017	Q10510RT	Радіатор SENA тип 10	500 x 1000 мм	бічне підключення	41,5	ШТ



TM105065	Q20508RT	Радіатор SENA тип 20	500 x 800 мм	бічне підключення	55,9	ШТ
TM105066	Q20510RT	Радіатор SENA тип 20	500 x 1000 мм	бічне підключення	55,9	ШТ
TM105067	Q20512RT	Радіатор SENA тип 20	500 x 1200 мм	бічне підключення	77,4	ШТ
TM105068	Q20514RT	Радіатор SENA тип 20	500 x 1400 мм	бічне підключення	88,8	ШТ
TM105069	Q20516RT	Радіатор SENA тип 20	500 x 1600 мм	бічне підключення	100,2	ШТ
TM105070	Q20520RT	Радіатор SENA тип 20	500 x 2000 мм	бічне підключення	122,8	ШТ
TM105071	Q20524RT	Радіатор SENA тип 20	500 x 2400 мм	бічне підключення	144,4	ШТ
TM105074	Q20606RT	Радіатор SENA тип 20	600 x 600 мм	бічне підключення	52	ШТ
TM105076	Q20608RT	Радіатор SENA тип 20	600 x 800 мм	бічне підключення	64	ШТ
TM105077	Q20610RT	Радіатор SENA тип 20	600 x 1000 мм	бічне підключення	77,5	ШТ
TM105078	Q20612RT	Радіатор SENA тип 20	600 x 1200 мм	бічне підключення	89,4	ШТ
TM105079	Q20614RT	Радіатор SENA тип 20	600 x 1400 мм	бічне підключення	102,8	ШТ
TM105080	Q20616RT	Радіатор SENA тип 20	600 x 1600 мм	бічне підключення	довідка	ШТ
TM105081	Q20620RT	Радіатор SENA тип 20	600 x 2000 мм	бічне підключення	142,8	ШТ
TM105098	Q20914RT	Радіатор SENA тип 20	900 x 1400 мм	бічне підключення	152,4	ШТ



TM45286	Q22506RT	Радіатор SENA тип 22	500 x 600 мм	бічне підключення	59,6	ШТ
TM45293	Q22514RT	Радіатор SENA тип 22	500 x 1400 мм	бічне підключення	довідка	ШТ
TM45294	Q22516RT	Радіатор SENA тип 22	500 x 1600 мм	бічне підключення	довідка	ШТ
TM45296	Q22520RT	Радіатор SENA тип 22	500 x 2000 мм	бічне підключення	185	ШТ

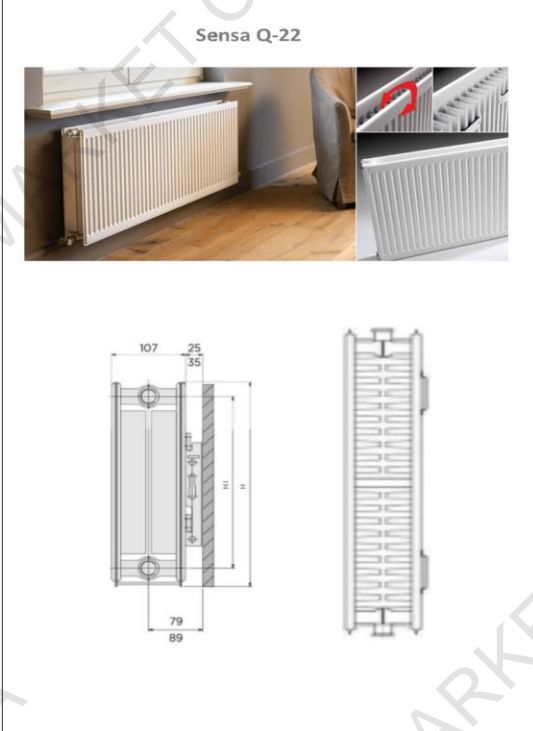

СТАЛЕВІ РАДІАТОРИ COMPLA

TM105752	Q22506PL	Радіатор Q22 Complа Quattro	500 x 600 мм	бічне підключення	203,2	ШТ
TM105753	Q22508PL	Радіатор Q22 Complа Quattro	500 x 800 мм	бічне підключення	256	ШТ
TM105754	Q22514PL	Радіатор Q22 Complа Quattro	500 x 1400 мм	бічне підключення	367,1	ШТ
TM105755	Q22508VSPL	Радіатор Q22 Complа Integrale	500 x 800 мм	універсальне підключення	276,8	ШТ
TM105756	Q22508VSPLLA	Радіатор Q22 Complа Integrale	500 x 800 мм	універсальне підключення	276,8	ШТ
TM105757	Q22510VSPL	Радіатор Q22 Complа Integrale	500 x 1000 мм	універсальне підключення	313,8	ШТ
TM105758	Q22510VSPLLA	Радіатор Q22 Complа Integrale	500 x 1000 мм	універсальне підключення	313,8	ШТ
TM105759	Q22512VSPL	Радіатор Q22 Complа Integrale	500 x 1200 мм	універсальне підключення	353,5	ШТ
TM105760	Q22512VSPLLA	Радіатор Q22 Complа Integrale	500 x 1200 мм	універсальне підключення	353,5	ШТ
TM105761	Q22514VSPL	Радіатор Q22 Complа Integrale	500 x 1400 мм	універсальне підключення	391,6	ШТ
TM105762	Q22514VSPLLA	Радіатор Q22 Complа Integrale left	500 x 1400 мм	універсальне підключення	391,6	ШТ
TM105763	Q33512VSPL	Радіатор Q33 Complа Integrale	500 x 1200 мм	універсальне підключення	446,8	ШТ
TM105793	Q22610VSPL	Радіатор Q22 Complа Integrale	600 x 1000 мм	універсальне підключення	264,3	ШТ



СТАЛЕВІ ДИЗАЙН-РАДІАТОРИ ADAGIO, LIGNA, SLIEVE

TM105750 QS7002W Дизайн-радіатор ADAGIO vertical 2000 x 400 мм 10-ел. 1259W 502 ШТ

TM105774 Q11520VSPH Радіатор LIGNA INTEGRALE тип 11 2000 x 500 мм 319,3 ШТ



TM105766 QV1001WMCKD Радіатор SLIEVE vertical 2000 x 288 мм 669 W нижнє підключення +решітки 329,7 ШТ

TM105767 QV1002WMCKD Радіатор SLIEVE vertical 2000 x 433 мм 970 W нижнє підключення +решітки 340,1 ШТ

TM105768 QV1043SMC Радіатор SLIEVE vertical 1600 x 288 мм 648 W silver mid connection 286,6 ШТ

TM105769 QV1049WMCKD Радіатор SLIEVE vertical 2400 x 288 мм 797 W нижнє підключення +решітки 337,2 ШТ

TM105772 QV2003W Радіатор SLIEVE vertical type 20 2000 x 650 мм 2218 W ΔT50K 569 ШТ

TM105773 QV2002W Радіатор SLIEVE vertical type 20 2000 x 433 мм 1535 W ΔT50K 445,8 ШТ



TM105775 QHP22S25KD Радіатор SLIEVE Horizontal type 22S GRILLE 578 x 1400 мм 584,7 ШТ

TM105776 QHP2104KD Радіатор SLIEVE Horizontal type 21S GRILLE 578 x 800 мм 412,1 ШТ

TM105777 QHP22S48KD Радіатор SLIEVE Horizontal type 22S GRILLE 795 x 600 мм 467,5 ШТ

TM105779 QHP22S21KD Радіатор SLIEVE Horizontal type 22S GRILLE 578 x 600 мм 405,3 ШТ

TM105781 QHP22S23 Радіатор SLIEVE Horizontal type 22S GRILLE 578 x 1000 мм 464,7 ШТ

TM105782 QHP1108 Радіатор SLIEVE Horizontal type 11 578 x 1800 мм 397,9 ШТ

TM105783 QHP22S4312 Радіатор SLIEVE Horizontal type 22S 433 x 1200 мм 420,5 ШТ

TM105790 QV2016W Радіатор SLIEVE vertical 1800 x 795 мм 625,5 ШТ

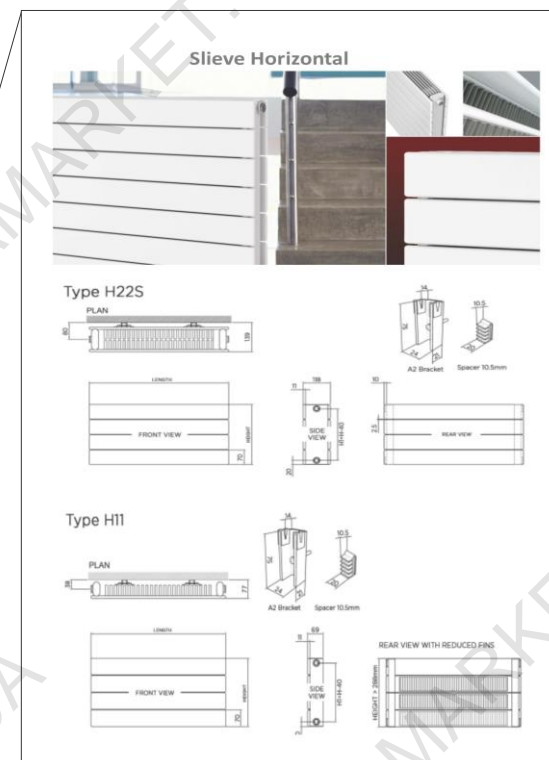

КОМПЛЕКТУЮЧІ

TM105708 JBMB3 / TVC 3 Кронштейн Integrale настінний H=300 мм 7,4 па

TM105709 JBMB4 / TVC 4 Кронштейн Integrale настінний H=400 мм 7,8 па

TM105710 JBMB5 / TVC 5 Кронштейн Integrale настінний H=500 мм 8,5 па

TM105711 JBMB6 / TVC 6 Кронштейн Integrale настінний H=600 мм 8,9 па

TM105713 JBMB9 / TVC 9 Кронштейн Integrale настінний H=900 мм 10,7 па



TM105714 TXXLC3 Кронштейн типу L настінний 300 0,9 ШТ

TM105715 TXXLC4 Кронштейн типу L настінний 400 1 ШТ

TM105716 TXXLC5 Кронштейн типу L настінний 500 0,9 ШТ

TM105717 TXXLC6 Кронштейн типу L настінний 600 1,4 ШТ

TM105725 T10LC9 Кронштейн типу L 900 (для радіаторів типу 10 T10LC9) 2,5 ШТ



TM105726	102420	Кронштейн підлоговий H=400 мм (радіатор 300-400 мм)	8,2	ШТ
TM105727	102440	Кронштейн підлоговий H=600 мм (радіатор 300÷600 мм)	8,6	ШТ
TM105728	102450	Кронштейн підлоговий H=700 мм (радіатор 400÷700 мм)	8,9	ШТ
TM105729	102460	Кронштейн підлоговий H=800 мм (радіатор 400-700 мм)	9,2	ШТ
TM105730	102490	Кронштейн підлоговий H=1100 мм (радіатор 500-900 мм)	10,2	ШТ



TM105731	TFCSETS	120607	Механізм кріплення до підлогового кронштейна Standart	5	ШТ
TM105732	TFCSETM	VEN612	Механізм кріплення до підлогового кронштейна проміжний	5	ШТ

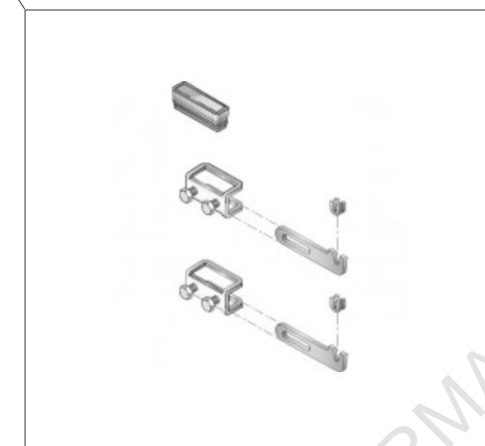

TM105733	TFCSETK	VEN611	Механізм кріплення до підлогового кронштейна QUATTRO	5	ШТ
TM105734	1648082		Термоклапан для сталевого радіатора M30 x 1.5 мм OVENTROP	8,3	ШТ

